

Reversierpumpe IPZ 1 - HRL5-S Standard mit 0,30 cm³/U

Standard-Ausführung mit separatem Leckölanschluß (L)
(Sonderausführungen nach Absprache)

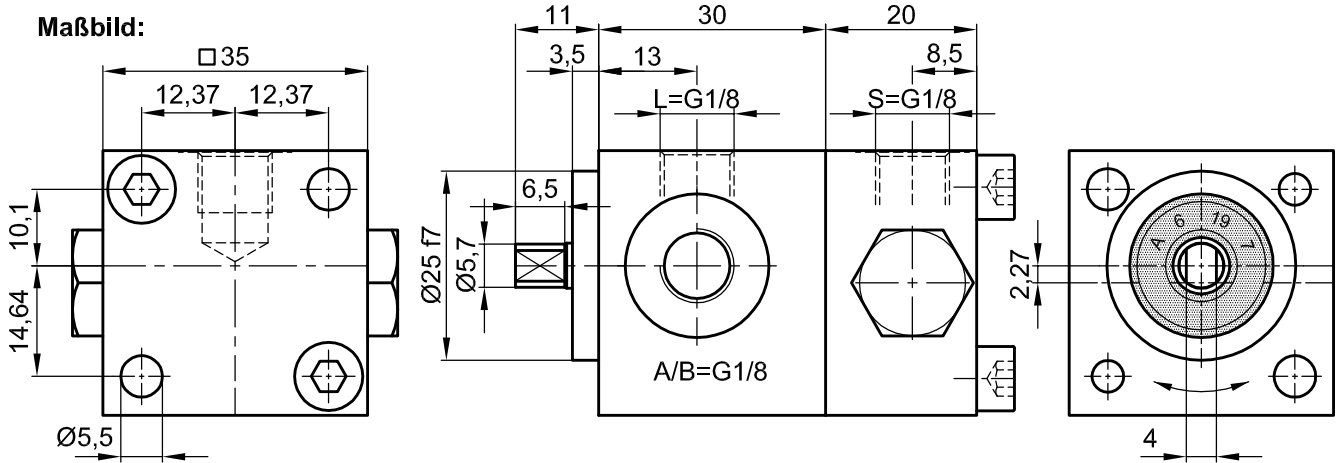

Befestigung: DIN 912-M5x60-8:8 Anzugsmoment: 8 Nm

Symbol:

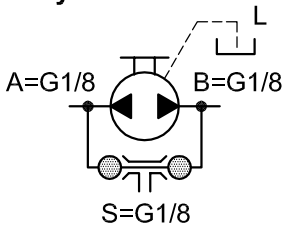

Die technischen Daten beziehen sich auf eine Viskosität von 46 mm²/s

cm ³ /U	Max. Druck / bar		Max. Drehzahl		Min. Drehzahl	Masse	Bestell Nr.
	P1	P max	Bei Druck P1	ohne Druck	Bei Druck P1		
0,30	75	110	4000	5000	1000	430 gr	10026 - 142

P1 = max. Dauerdruck P max. = Druckspitze

Betriebsdruck in bar							
Fördermenge bei 1500 U/min (l/min)							
Leistungsaufnahme in Watt bei 1500 U/min							
bar	10	20	40	60	80	100	120
l/min	0,44	0,43	0,42	0,39	0,36	0,32	0,27
Watt	15	30	60	90	120	150	180

Betriebsdruck in bar							
Fördermenge bei 3000 U/min (l/min)							
Leistungsaufnahme in Watt bei 3000 U/min							
bar	10	20	40	60	80	100	120
l/min	0,89	0,88	0,86	0,84	0,80	0,77	0,68
Watt	30	60	120	180	240	300	360

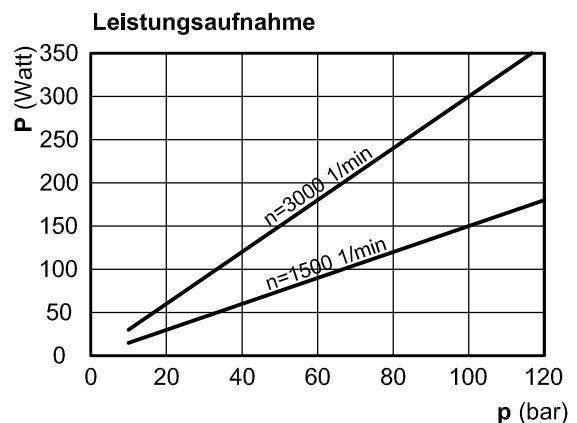
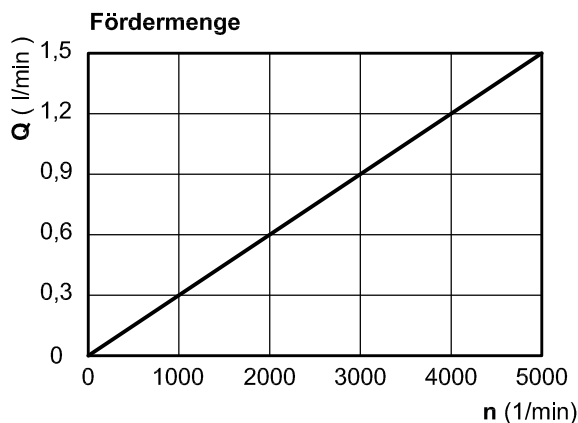

Bei Bestellung: Druck, Drehzahl, Temperatur, Medium und Einschaltdauer angeben!



Jung-Fluidtechnik GmbH
Mohrenstraße 7
D-76275 ETTLINGEN

Tel.: +49 (0)7243-14648
Fax: +49 (0)7243-17996
E-Mail: info@jung-fluid.de

Datenblatt
10026-142
Änderung vorbehalten